

• POSITIONIEREINHEIT

	Anfrage		Bestellung	
Baugröße	PE 1	PE 2	PE 3	PE 4
Hub	mm			
Faltenbalg	Ja	Nein		
Antrieb	KGT gerollt	KGT geschliffen	GRT geschliffen	
Steigung				
Bohrbild	Standard nach Katalogangaben		Sonder nach Kundenzeichnung	
Endschalter	Ja	Nein	Anzahl	
Referenzschalter	Ja	Nein	Anzahl	
Endschalterstecker Lage	Variante 1	Variante 2	Variante 3	Variante 4
Motoradapter	Ja	Nein		
	Datenblatt vom Kundenmotor liegt vor, muss von Kunde beigestellt werden			
Riemengetriebe	Ja	Nein		
Motoranbau	rechts	links	oben	unten
	Datenblatt vom Kundenmotor liegt vor, muss von Kunde beigestellt werden			
Kreuztisch	Ja	Nein		
Montagevariante	A	B	C	D

Datum, Unterschrift

• MOTORENANBAU

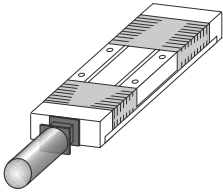

Spindelantrieb mit stirn-
seitigen Motoranbau

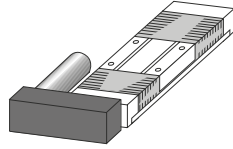

Spindelantrieb mit
Motoranbau rechts

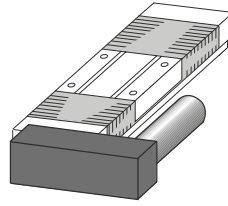

Spindelantrieb mit
Motoranbau links

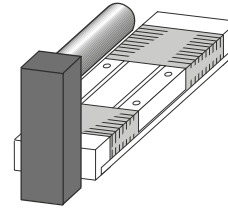

Spindelantrieb mit
Motoranbau oben

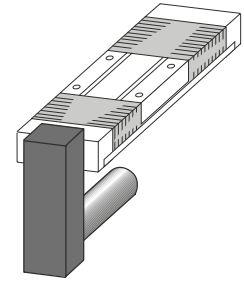

Spindelantrieb mit
Motoranbau unten

• ENDSCHALTER-STECKER

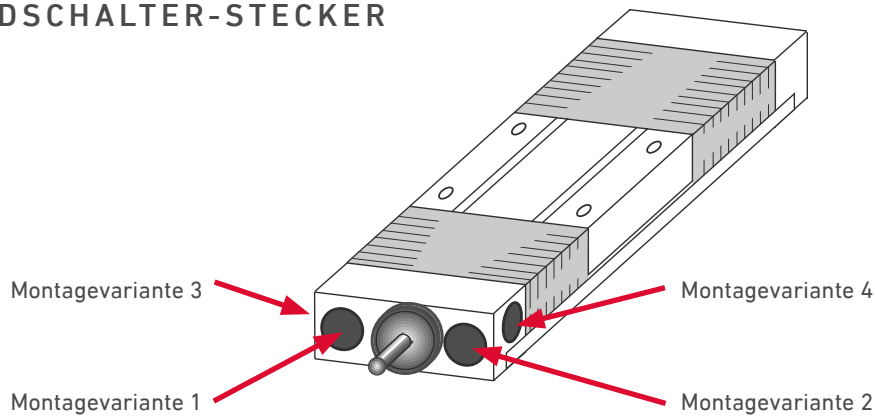

• KREUZTISCHE

Montageart A

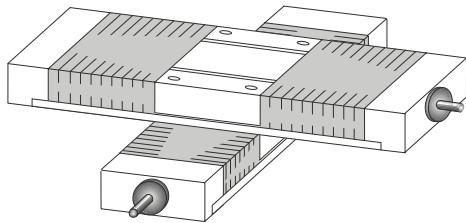

Montageart C

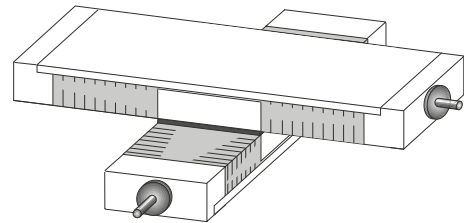

Montageart B

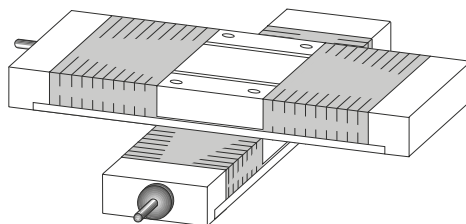

Montageart D

